

INNENDIG HJØRNE

Rockfon[®] Lamella[™]

Slik monterer du innvendig hjørne.

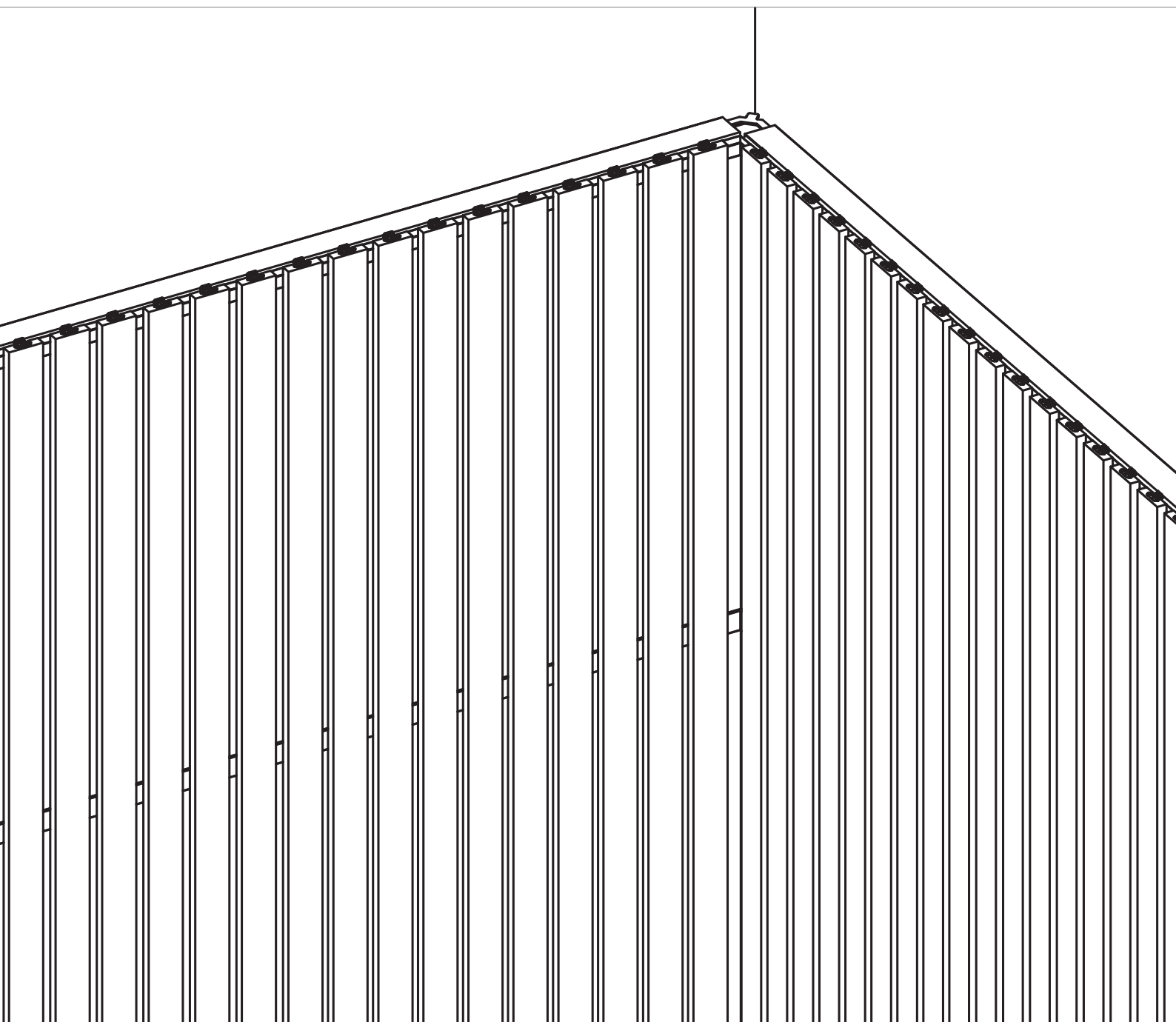

Beskrivelse

Målet er å oppnå hjørner med riktig lamellavstand mellom de to indre lamellene, og å utnytte systemets fleksibilitet fullt ut.

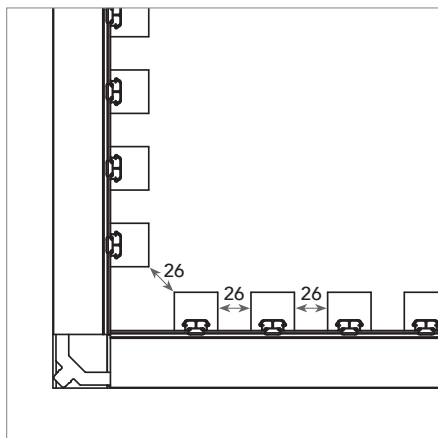

Hjørne med 34 x 30 lameller.

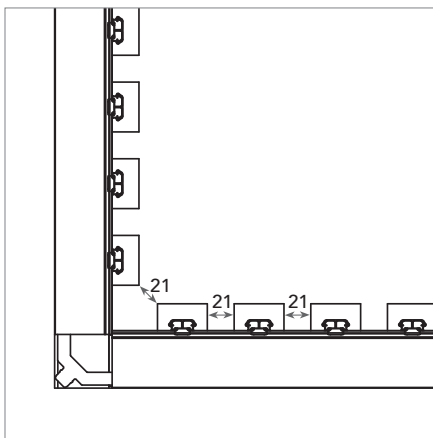

Hjørne med 39 x 21 lameller.

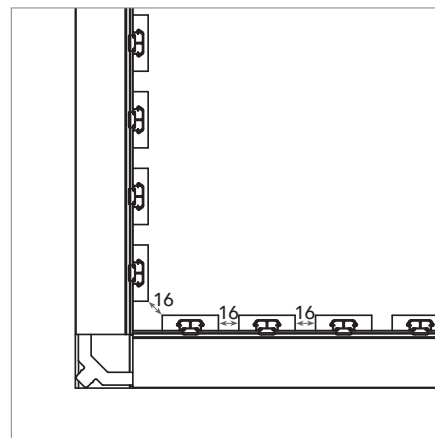

Hjørne med 44 x 12 lameller.

Installasjonsretningslinjene gjelder både når du starter ved et hjørne og når du møter et hjørne.

A: Starter ved et innvendig hjørne

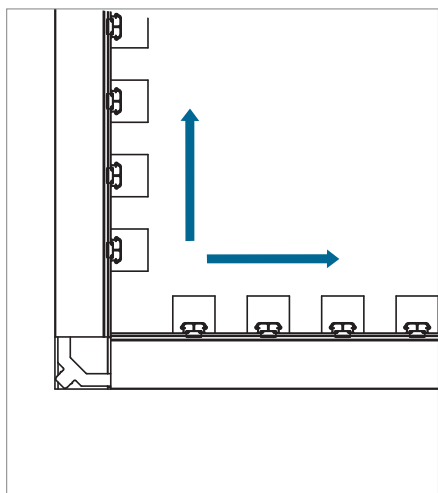

B: Møte med et innvendig hjørne

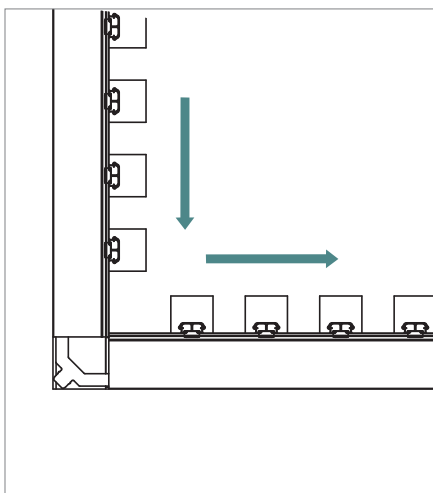

Verktøyliste

Verktøy	Boremaskin	Verktøykniv	Sag	Tommestokk	Laser	Vater	Skrutrekker	Blyant

Systeminstallasjon

- 1 Hvis du møter et hjørne, må du kutte profilen slik at den stopper 42 mm fra hjørnet.

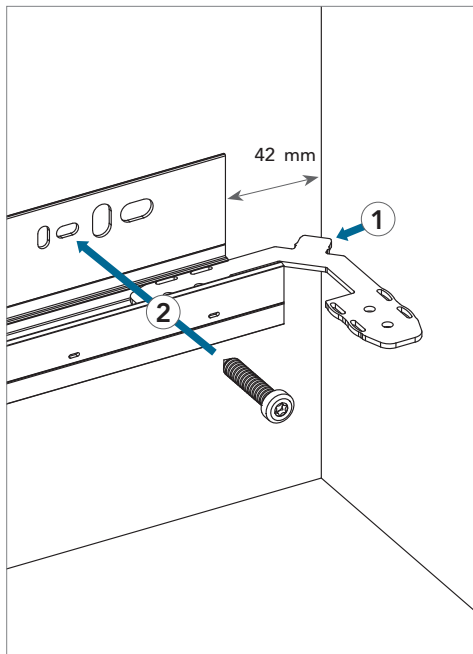

1. Sett inn hjørnebeslagene i profilene før du monterer dem på veggen.
2. Plasser profilen 42 mm fra hjørnet, og fest den deretter til veggen.
3. Gjenta trinn 1-2 med alle profilene*.

*Hvis det er nødvendig å møte et hjørne og/eller skjære til, må du sørge for å beregne hullene i toppprofilen slik at de flukter vertikalt med de andre profilene

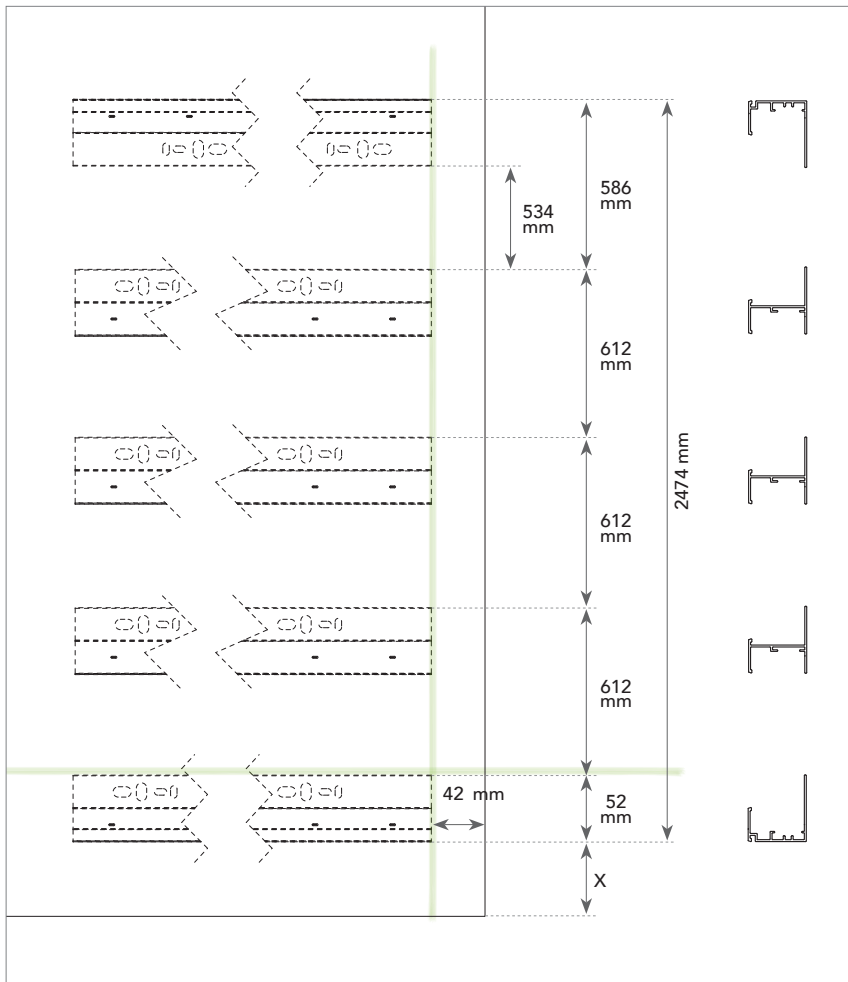

Avstander mellom profilene.

2 Montering av motstående profiler.

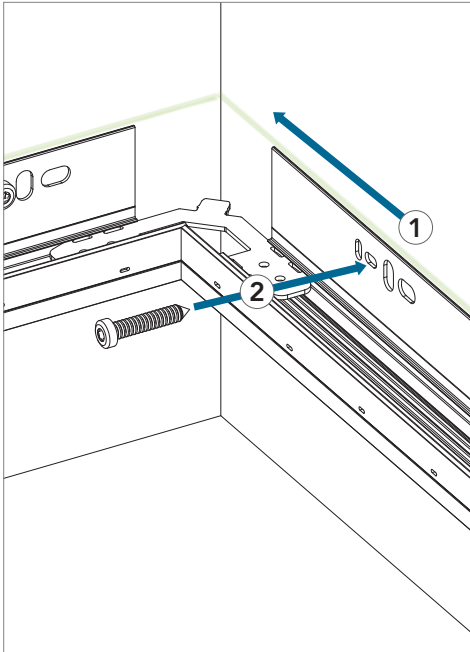

1. Skyv forbindelsesprofilen på hjørnekoblingsbraketten til den møter de motstående profilene.

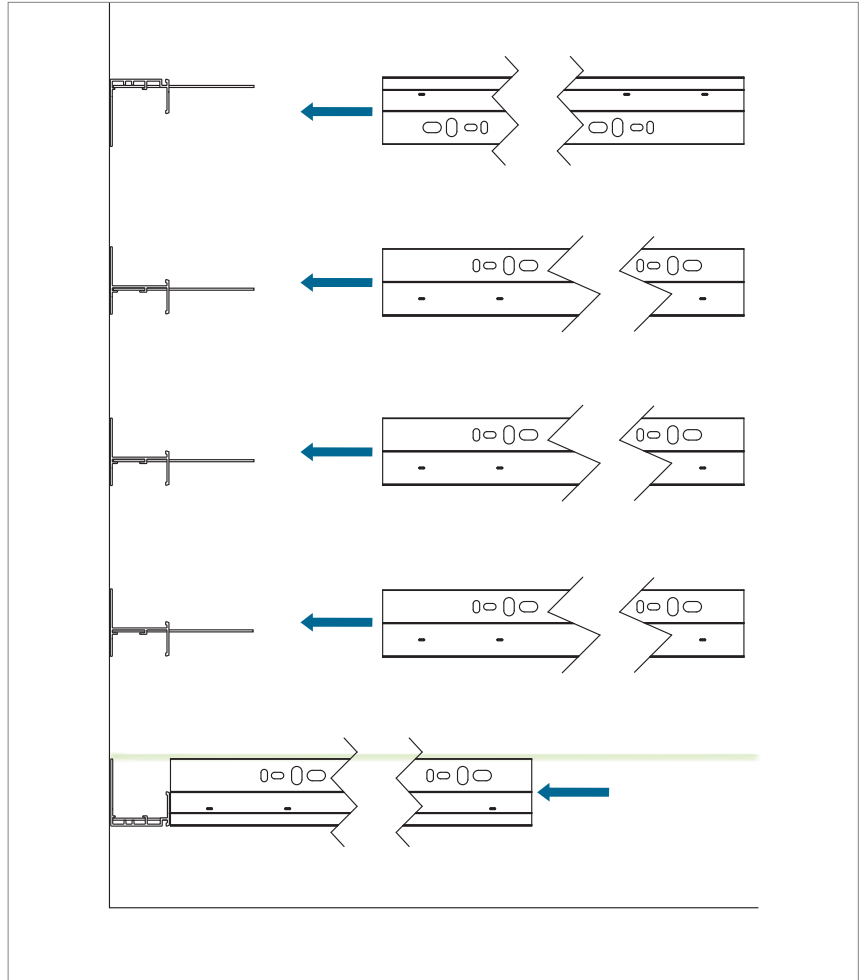

2. Juster forbindelsesprofilen horisontalt og fest den til veggen.
3. Gjenta med alle profilene.

3 Montering av akustiske plater.

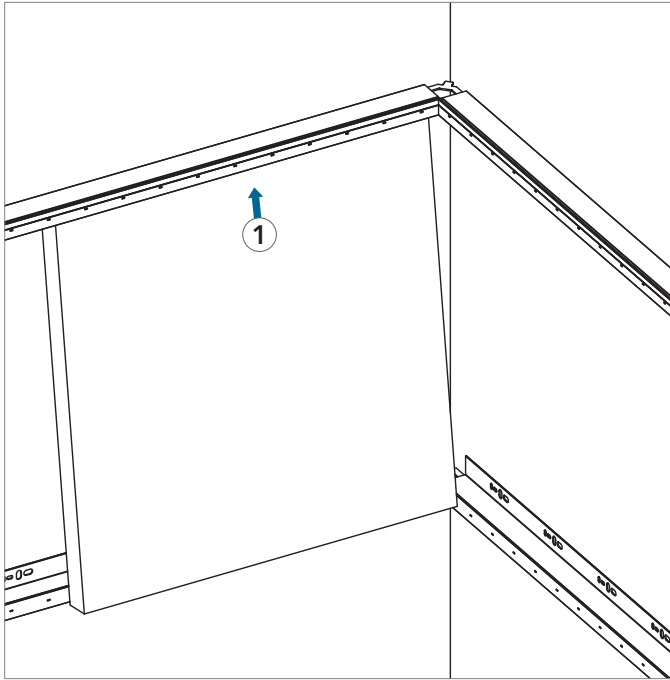

1. Sett inn Charcoal lydabsorberende plate.
Husk det nederste avstandsstykket i bunnprofilen
(se Rockfon Lamella installasjonsveiledning).

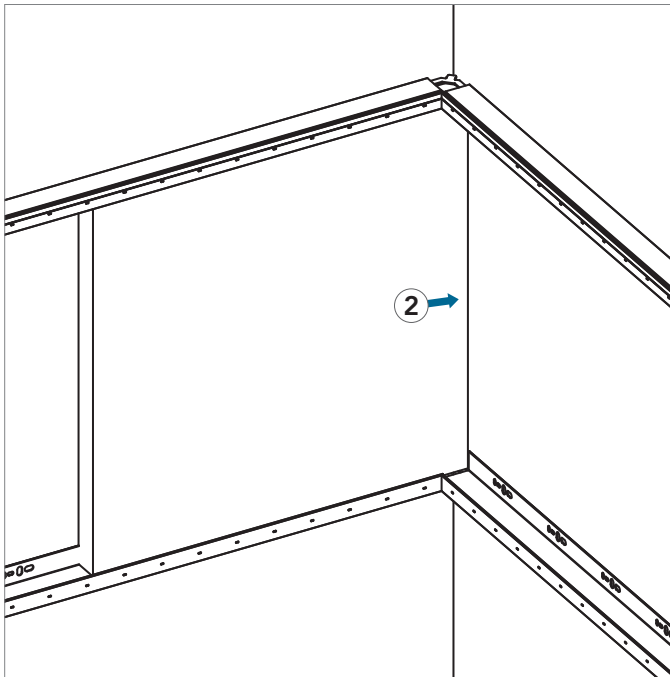

2. Skyv akustikkplaten helt inn i hjørnet
til den stoppes av vegg.

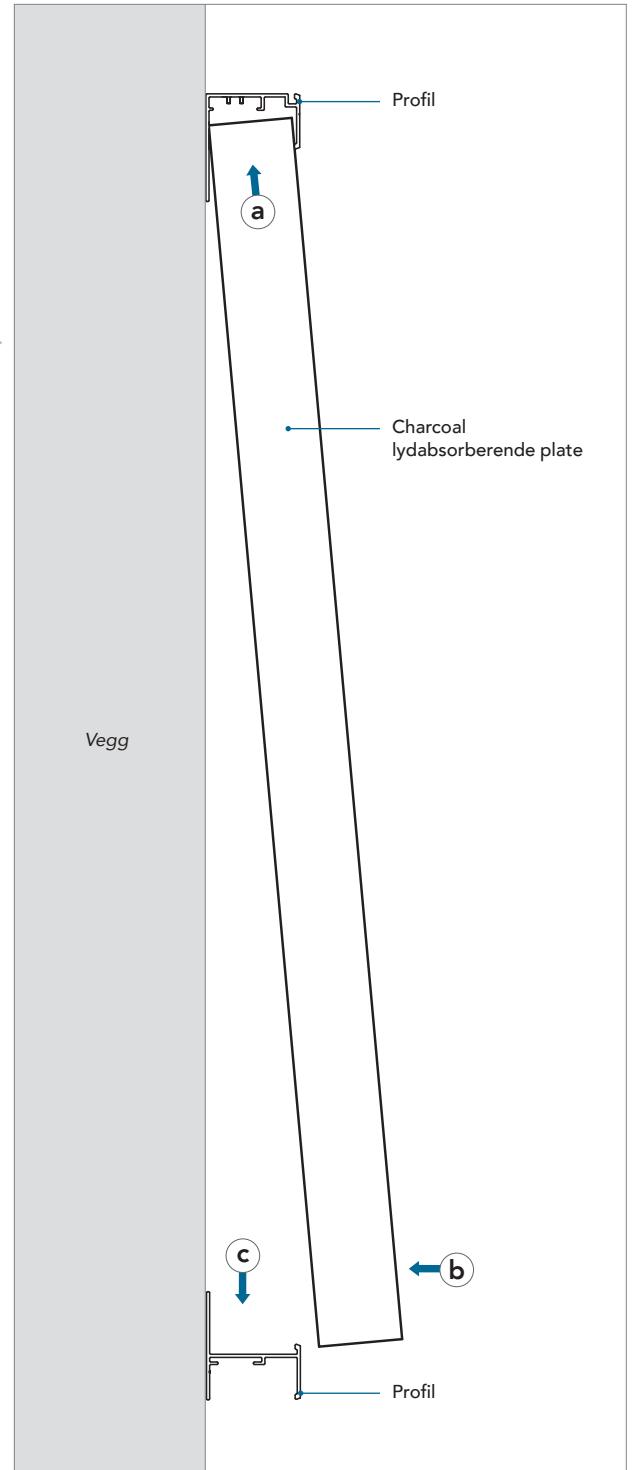

4 Montering av resterende Charcoal lydabsorberende plater.

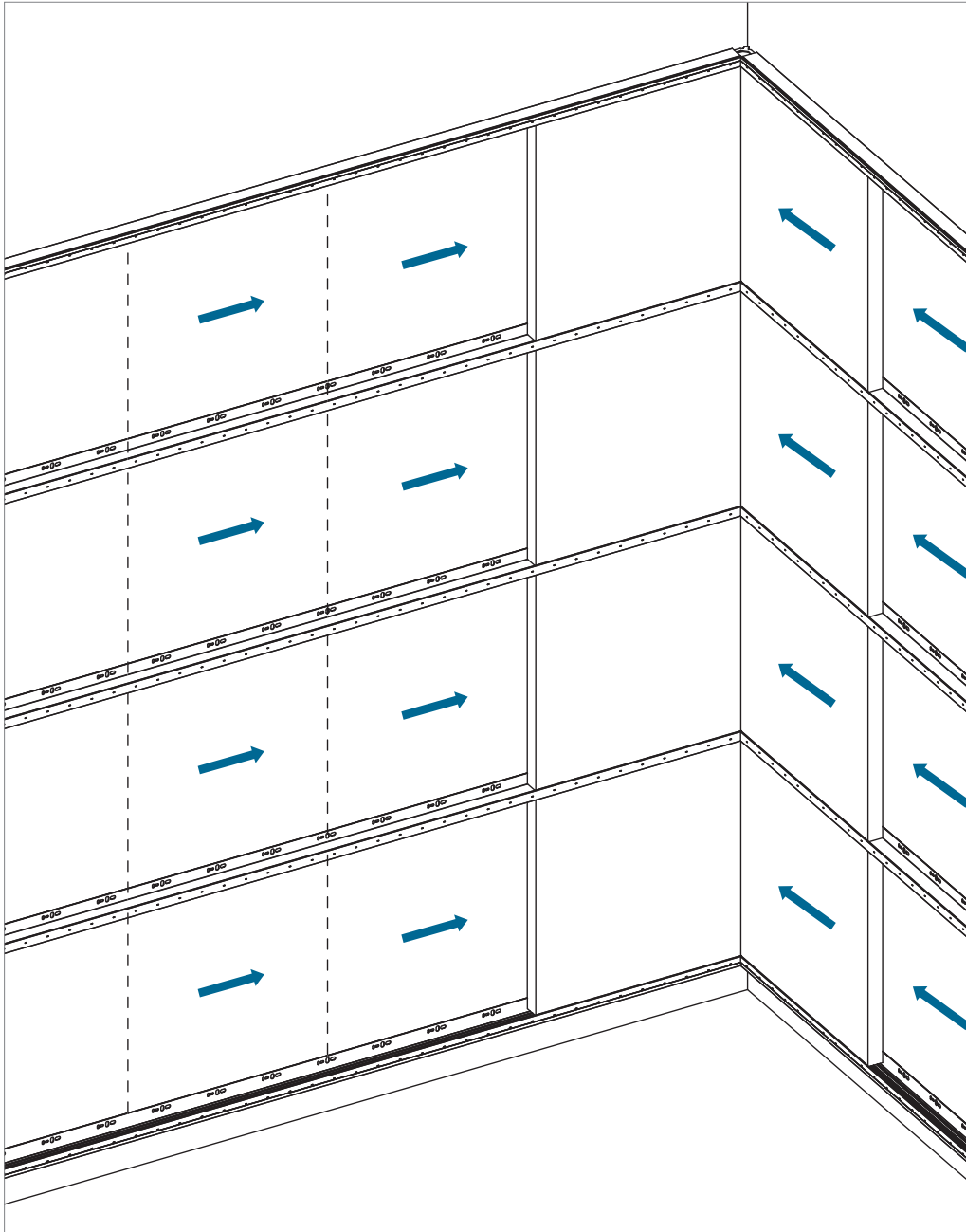

1. Sett inn den akustiske platen. Husk det nederste avstandsstykket i bunnprofilen (se Rockfon Lamella monteringsveiledning).
2. Skyv de motstående akustikkplatene helt inn i hjørnet til de stoppes av de motstående akustiske platene.
3. Fyll opp det åpne rommet med de akustiske platene ved å skyve dem sammen mot hjørnet.

5 Montering av første klips fra hjørnet.

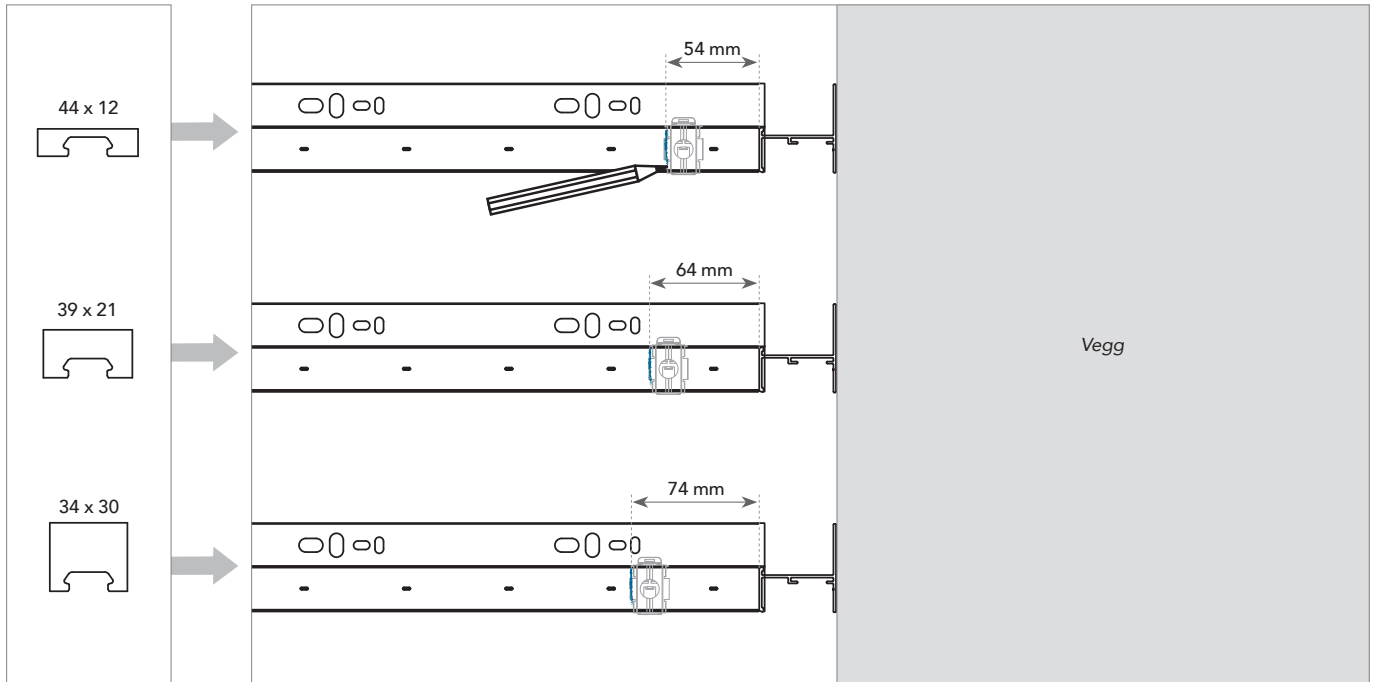

Marker en innrettingslinje for plassering av første innvendige klips. Mål fra forsiden av den motstående profilen. Plasser deretter det første klipsset. Bruk deretter avstandsmåleren til å plassere de neste klipsene til du kan begynne å bruke justeringshullene i profilene.

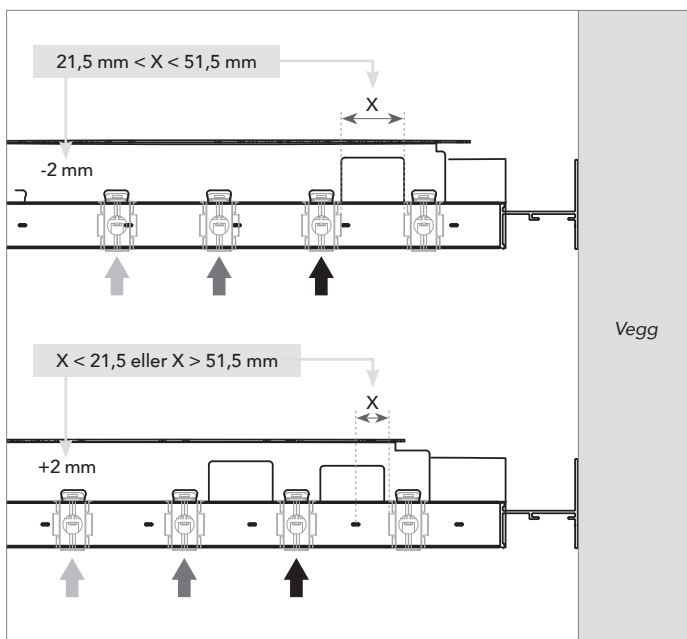

Velge riktig spor på avstandsmåleren: Hvis avstanden X er mellom 21,5 mm og 51,5 mm, bruker du -2 sporene på avstandsmåleren. Hvis avstanden er mindre eller større, bruker du +2 sporene. Slutt å bruke avstandsmåleren når klipsset er på linje med hullene i profilen.

MERK FØLGENDE



Når du plasserer et klips utenfor et justeringshull - skyv inn justeringstappen på baksiden av klipsset med tommelen.

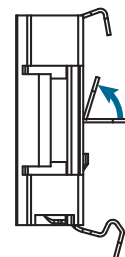
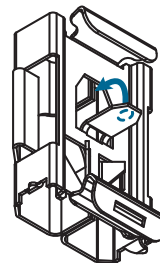

6 Montering av lamellene.

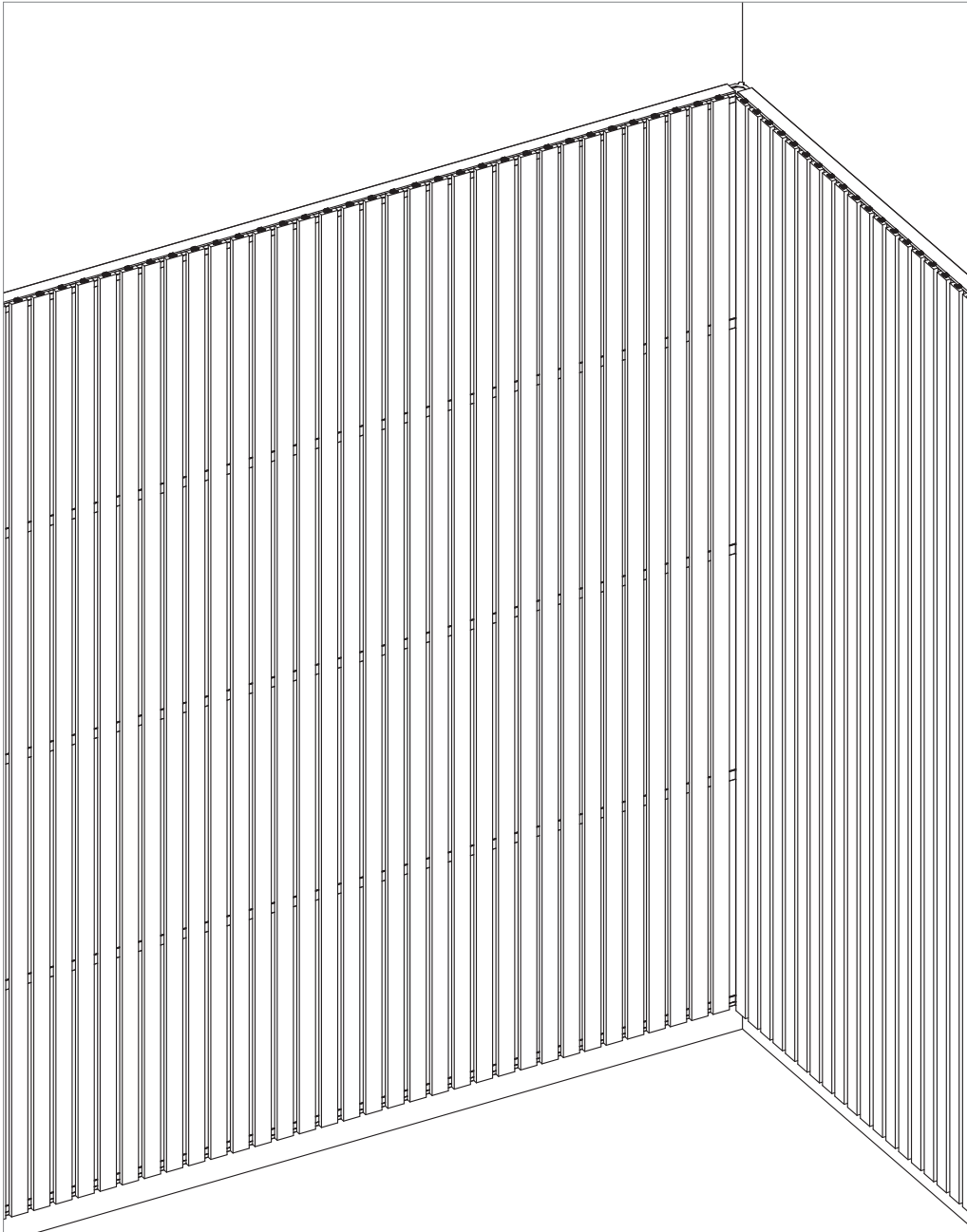

*Fest alle lamellene på de monterte klipsene
(se Rockfon Lamella monteringsveiledning).
Det innvendige hjørnet er nå ferdig.*

05.2024 | Alle fargekoder som er nevnt her, er basert på NCS - Natural Colour System[®], som tilhører og brukes på lisens fra NCS Colour AB, Stockholm (2012), eller på fargestandarden RAL. Rockfon er et registrert varemerke. Det tas forbehold for trykktfeil samt for sortiments- og produktekniske endringer uten forutgående varsel.

Sounds Beautiful

